

**Partner für  
Verpackungslösungen**

**MF**<sup>™</sup> -Endlosriemen  
für Schlauchbeutelmaschinen



**Verpackung**

# Endlosriemen für Schlauchbeutel- maschinen



Chiorino produziert eine große Auswahl an **MF** Hochleistungs-Endlosriemen für die Form-, Füll- und Verschleißanwendung, welche sich für alle verwendeten Verpackungsmaterialien (Polyethylen- und PVC-Folie, Papier, Gewebe, usw.) bestens eignen.

Auf Wunsch ist auch ein **Zahnriemen** als Grundkörper einsetzbar, welcher einen absoluten Synchronlauf gewährleistet und einen Gleitschlupf vermeidet.

## **MF** ENDLOSRIEMEN

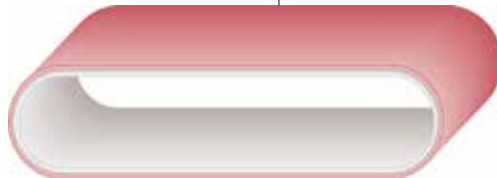

# **MF**<sup>TM</sup>



## **Chiorino Hochleistungs-Elastomer**

- **Hervorragende Mitnahmeeigenschaften**
- **Ausgezeichnete Abriebfestigkeit**
- **Hohe Elastizität**
- **Keine Rissbildung**

### **EIGENSCHAFTEN**



- Absolut homogene Oberfläche dank der Endless-Technologie (keine Enderverbindung)
- Hoher und konstanter Oberflächenreibungswert
- Besonders flexibel
- Absolut gleichmäßige Dicke über die gesamte Länge und Breite des Endlosriemens
- Hervorragende Dimensionsstabilität
- Präzision bei der Ausführung von Lochungen, Ausfräsungen, usw.

### **VORTEILE**

- Hervorragende Prozessgenauigkeit dank des hohen und konstanten Reibwerts
- Hohe Lebensdauer dank der ausgezeichneten Verschleiß- und Abriebfestigkeit
- Für hohe Geschwindigkeiten geeignet
- Zeit- und Kostenersparnis, da wartungsfrei
- Für alle Verpackungsmaterialien geeignet

# Konstruktionsmerkmale

Die **MF**-Riemens können in unterschiedlichen Kombinationen von Grundkörpern und Beschichtungen geliefert werden.

<b>Standardbeschichtungen</b>  <span style="color: #e91e63;">■</span> <b>L:</b> himbeer 35 Sh.A <span style="border: 1px solid black; display: inline-block; width: 10px; height: 10px;"></span> <b>HS W:</b> weiß 40 Sh.A <span style="color: #9c27b0;">■</span> <b>R:</b> purpur 45 Sh.A <span style="color: #c07040;">■</span> <b>B:</b> beige 55 Sh.A  Spezialbeschichtungen sind auf Anfrage erhältlich.			
	<b>Elastischer Riemen (ohne Zugträger)</b>  Zwei Elastomer-Schichten: • Außenbeschichtung: hoher Reibwert; • Innenbeschichtung: hohe Verschleißfestigkeit	<b>Riemens mit Polyester-Zugträger</b>  • Außenbeschichtung: hoher Reibwert; • Polyester-Zugträger mit hoher Verschleißfestigkeit und niedrigem Reibwert.	<b>Riemens mit Zahnriemen aus Elastomer oder Polyurethan</b>  Als Grundkörper können zwei Arten von Zahnriemen eingesetzt werden: • Elastomer: sowohl metrische Teilung als auch Zoll-Teilung; • Polyurethan: metrische Teilung.

## Technische Daten

### MF - Endlosriemen

Typ	Zugträger	Außenbeschichtung			Innenbeschichtung			Gesamtdicke mm	Zugkraft 1% N/mm	Temperatur	
		Werkstoff	Farbe	Sh.A	Werkstoff	Farbe	Sh.A			min. °C	max. °C
<b>MF R-052</b>	---	Elastomer	purpur	45	Elastomer	purpur	45	5÷15	0.1 <sup>1</sup>	-20	+100
<b>MF R-053</b>	---	Elastomer	purpur	45	Elastomer	schwarz	65	5÷15	0.1 <sup>1</sup>	-20	+100
<b>MF L-300</b>	PET	Elastomer	himbeer	35	---	schwarz	---	6÷12	10.0	-20	+100
<b>MF HS W-300</b>	PET	Elastomer	weiß	40	---	schwarz	---	6÷12	10.0	-20	+100
<b>MF R-300</b>	PET	Elastomer	purpur	45	---	schwarz	---	6÷12	10.0	-20	+100
<b>MF B-300</b>	PET	Elastomer	beige	55	---	schwarz	---	6÷12	10.0	-20	+100

### MF - Endlos-Zahnriemen

Typ	Zugträger	Außenbeschichtung			Innenbeschichtung			Max. Zugkraft 1% N/mm	Temperatur	
		Werkstoff	Farbe	Sh.A	Werkstoff	Farbe	Sh.A		min. °C	max. °C
<b>MF D-G L</b>	PET	Elastomer	himbeer	35	Zahnriemen aus Elastomer	schwarz	90	0,4	-20	+100
<b>MF D-G HS W</b>	PET	Elastomer	weiß	40	"	"	90	0,4	-20	+100
<b>MF D-G R</b>	PET	Elastomer	purpur	45	"	"	90	0,4	-20	+100
<b>MF D-G B</b>	PET	Elastomer	beige	50	"	"	90	0,4	-20	+100
<b>MF D-U L</b>	PET	Elastomer	himbeer	35	Zahnriemen aus Poyurethan	weiß/transparent oder gelb	90	0,4	-20	+100
<b>MF D-U HS W</b>	PET	Elastomer	weiß	40	"	"	90	0,4	-20	+100
<b>MF D-U R</b>	PET	Elastomer	purpur	45	"	"	90	0,4	-20	+100
<b>MF D-U B</b>	PET	Elastomer	beige	50	"	"	90	0,4	-20	+100

<sup>1</sup> Zugkraft N/mm<sup>2</sup> bei 10% Dehnung.

Die angegebenen Daten beziehen sich auf normale Umgebungsbedingungen. Änderungen ohne Ankündigung vorbehalten.

# Standardausführungen

Das große Spektrum an **MF**-Endlosriemen wird allen am Markt erhältlichen Schlauchbeutelmaschinen gerecht.

OEM	Abmessungen	Sonderausführungen								
		Glatte Oberfläche	Lochung	Lochung (oval)	Ausfräsung zahnseitig	Senklöcher	Ausfräsung horizontal	Ausfräsung vertikal	Ausfräsung diagonal links	Ausfräsung diagonal rechts
<b>BOSCH</b>	50T10 920 x 4.5 mm				●				●	
	50T10 920 x 4.5 mm				●					●
	50T10 920 x 4.5 mm				●		●			
	37T10 920 x 4.5 mm				●		●			
<b>FUJI MACHINERY</b>	40-S8M-632 x 4.0 mm		●		●					
<b>HAYSSSEN</b>	24 x 606 x 6.2 mm									
	24 x 708 x 6.2 mm									
	280XL094 x 6.4 mm									
	280XL044 x 6.4 mm									
<b>ILAPAK</b>	270L 100 x 7.0 mm									
	270L 100 x 7.0 mm									
	50T10 530 x 4.0 mm				●				●	●
	50T10 720 x 4.0 mm				●				●	●
	50T10 440 x 6.4 mm									
	25T10 560 x 6.4 mm									
	50T10 720 x 4.0 mm				●			●		
	50T10 530 x 4.0 mm				●			●		
25T10 440 x 6.4 mm										
<b>ISHIDA</b>	255H1 50 x 3.0 mm		3 reihen		●					
<b>KLIKLOK-WOODMAN</b>	240XL1 50 x 6 mm									
	240XL1 50 x 6 mm	●								
<b>MATRIX PACKAGING</b>	800-5M-25 x 4.8 mm									
<b>PACKAGE MACHINERY</b>	3.00" x 35.00" x .16"		3 reihen							
	3.00" x 35.00" x .16"		5 reihen							
<b>PACMAC</b>	.938" x 27.875" x .245"									
<b>RICCIARELLI</b>	45 x 465 x 12.00 mm									
<b>ROVEMA</b>	50T10 630 x 6 mm				●					
	50T10 630 x 5 mm				●	●				
	50T10 630 x 6.4 mm									
	50T10 630 x 5 mm				●	●				
	30T10 630 x 5 mm				●	●				
	29T10 630 x 6.4 mm				●					
	50T10 780 x 4.5 mm				●	●				
<b>SANDIACRE</b>	225L094 x 6.5 mm									
	270L098 x 4.5 mm				●				●	
	270L098 x 4.5 mm				●				●	
<b>SIMIONATO</b>	255L 150 x 8.0 mm									
<b>TNA</b>	367L 051 x 4.5 mm		●							
	367L 051 x 4.5 mm			●						
<b>TRIANGLE PACKAGING</b>	340XL1 78 x .08"				●			●		

# Sonderausführungen

Die **MF**-Endlosriemen können mit Sonderausführungen nach Kundenzeichnung geliefert werden.

## Diagonalfräsung und Vertikalfräsung auf der Zahnseite

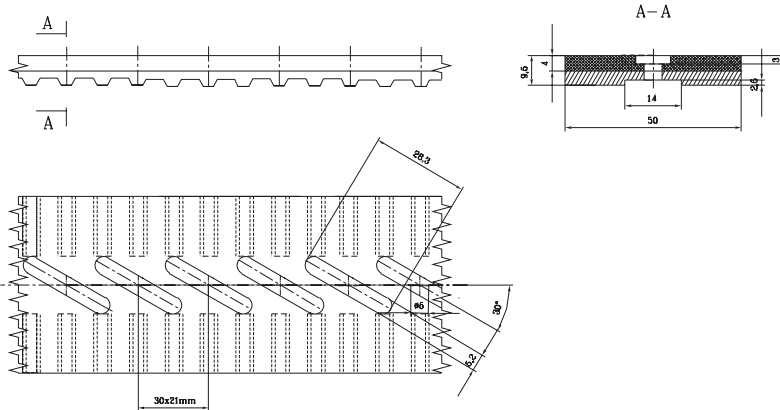

## Senklöcher und Ausfräsungen auf der Zahnseite

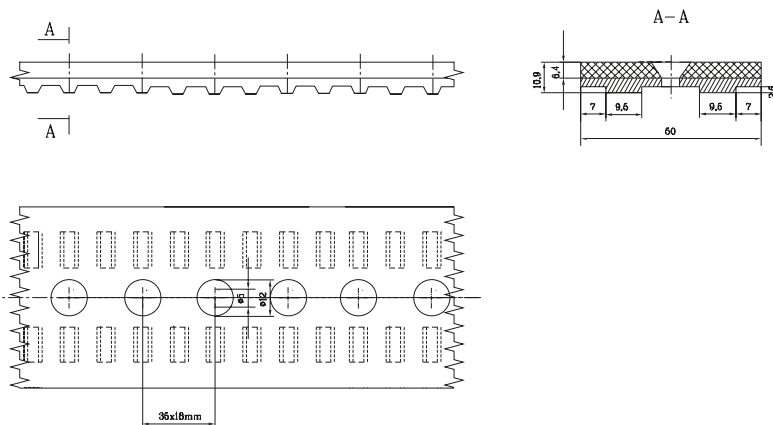

## Vertikalfräsung beidseitig

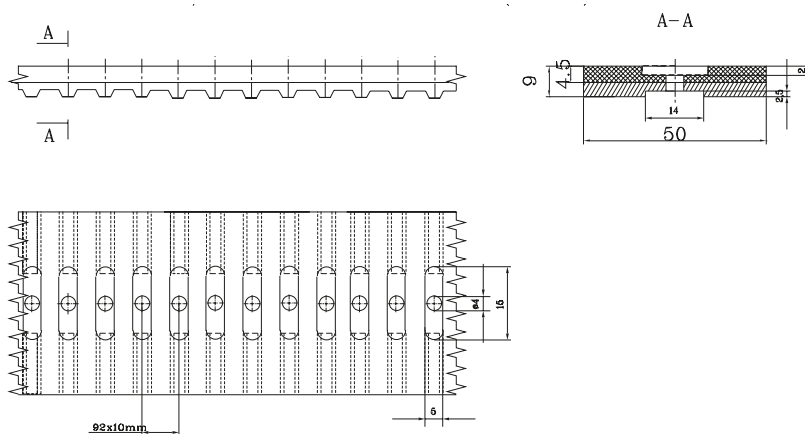

## CHIORINO- NIEDERLASSUNGEN

## CHIORINO-EXKLUSIV-VERTRETUNGEN

### Amerika

CHIORINO AMERICA  
Newark, DE  
Tel. +1-302-292-1906  
info@chiorino.us  
www.chiorino.us

### Australien

CHIORINO AUSTRALIA PTY. LTD.  
Brisbane  
Tel. +61-7-3274 1900  
sales@chiorino.com.au  
www.chiorino.com.au

### Benelux

CHIORINO BENELUX B.V.  
Utrecht, Niederlande  
Tel. +31-30-2413060  
chiorino@chiorino.nl  
www.chiorino.nl

### China

CHIORINO ASIA Ltd.  
Hong Kong  
Tel. +852-397-10818  
info@chiorino.asia  
www.chiorino.asia

### CHIORINO LIAISON OFFICE

Shanghai  
Tel. +86-21-37831019  
info@chiorino.cn  
www.chiorino.cn

### Deutschland

CHIORINO GmbH  
Mainz  
Tel. +49-(0)6131-55449-0  
info@chiorino.de  
www.chiorino.de

### Frankreich

CHIORINO SAS  
Lagny, Paris  
Tel. +33-1-64304075  
chiorino.paris@chiorino.fr  
www.chiorino.fr

### Großbritannien

CHIORINO U.K. Ltd.  
Featherstone  
Tel. +44-1977-691880  
sales@chiorino.co.uk  
www.chiorino.co.uk

### Indien

CHIORINO INDIA  
Salcete Goa  
Tel. +918-322-782454  
info@chiorino.in  
www.chiorino.in

### Italien

CHIORINO PARMA s.r.l.  
Parma  
Tel. +39-0521-292236  
chiorinoparma@chiorino.com

### CHIORINO VENETO s.r.l.

Colle Umberto (TV)  
Tel. +39-0438-430460  
chiorinoveneto@chiorino.com

### Polen

CHIORINO Sp. z o.o.  
Bydgoszcz  
Tel. +48-(0)52-3487708  
chiorino@chiorino.com.pl  
www.chiorino.com.pl

### Portugal

CHIORINO PORTUGAL, LDA  
Alfena Valongo, Porto  
Tel. +351-229684442  
geral@chiorino.pt  
www.chiorino.pt

### Rumänien

CHIORINO srl  
Cluj Napoca  
Tel. +40-264-432977  
chiorino@chiorino.ro  
www.chiorino.ro

### Schweiz

CHIORINO SCHWEIZ GmbH  
Wetzikon  
Tel. +41-(0)43-3116001  
info@chiorino.ch  
www.chiorino.ch

### Spanien

CHIORINO IBERICA S.A.  
Rubí, Barcelona  
Tel. +34-93-5860480  
chiorino@chiorino.es  
www.chiorino.es

### Südafrika

CHIORINO SOUTH AFRICA (PTY) LTD.  
Johannesburg  
Tel. +27-11-3971268  
sales@chiorino.co.za  
www.chiorino.com

### Ungarn

CHIORINO Kft.  
Szigetszentmiklós, Budapest  
Tel. +36-24525930  
mail@chiorino.hu  
www.chiorino.hu

### Weißrußland

CHIORINO-K  
Minsk  
Tel. +375-17-2804578  
general@chiorino.ru  
www.chiorino.ru

Ägypten  
Albanien  
Argentinien  
Armenien  
Aserbaidschan  
Bangladesh  
Belgien  
Bolivien  
Bosnien-Herzegowina  
Botswana  
Brasilien  
Bulgarien  
Chile  
Costa Rica  
Dänemark  
Elfenbeinküste  
Estland  
Fiji  
Finnland  
Georgia  
Griechenland  
Guatemala  
Honduras  
Indonesien  
Iran  
Irland  
Island  
Israel  
Jordanien  
Kambodscha  
Kanada  
Kazakistan  
Kenia  
Kirghizistan  
Kolumbien  
Kroatien  
Laos  
Lettland  
Libanon  
Litauen  
Malawi  
Malaysia  
Marokko  
Mazedonien  
Mexiko  
Moldova  
Myanmar  
Neuseeland  
Nicaragua  
Neikaledonien  
Österreich  
Pakistan  
Panama  
Papua New Guinea  
Paraguay  
Peru  
Rußland  
Saudi-Arabien  
Schweden  
Serbien  
Simbabwe  
Slowakei  
Slowenien  
Sri Lanka  
Südkorea  
Tadschikistan  
Thailand  
Tschechien  
Türkei  
Turkmenistan  
Ukraine  
Uzbekistan  
Vereinigte Arabische Emirate  
Vietnam  
Yemen  
Zypern

## STAMMHAUS UND PRODUKTION

### CHIORINO S.p.A.

Via S. Agata, 9  
I-13900 Biella, Italien  
Tel. +39 015 8489 1  
Fax +39 015 849 61 61  
chiorino@chiorino.com  
www.chiorino.com

UNI EN ISO 9001:2015  
UNI EN ISO 14001:2015  
OHSAS 18001:2007  
EMAS



INGENIEUR-BERATUNG  
SERVICE  
KUNDENDIENST

